



Sebészeti tűgyártás

MEDICOR MEDITŰ SEBÉSZETI VARRÓTŰ GYÁRTÓ KFT.

FONTOS!

Tisztelt Megrendelőnk!

Amennyiben a katalógust nyomtatni szeretné, és ez alapján rendelne, kérjük ügyeljen arra, hogy **nyomtatáskor 100%-ra** állítsa a nagyítást, így elkerülheti az esetleges automata-beállítások miatti pár százaléknyi eltérést, amely helytelen méretekhez, és rossz megrendeléshez vezethet.

TERMÉKKATALÓGUS



Sebészeti tűgyártás

MEDICOR MEDITŰ SEBÉSZETI VARRÓTŰ GYÁRTÓ KFT.

MEDICOR MEDITŰ SEBÉSZETI VARRÓTŰ GYÁRTÓ KFT.

A Medicor Meditű Kft. 30 éves hagyományra tekinthet vissza a **sebészeti varrótűk gyártása** terén és így több évtizedes tapasztalatokkal garantált gyártmányminőséget biztosít megrendelőinek.

Magyarország dél-keleti részén, Makón működő cégünk az alábbi termékválasztékot kínálja tisztelt vevőinek.

- **Rugós és zártfokú sebészeti varrótűk**
- **Atraumatikus félkész és kész tűk**
- **Drain tűk**
- **Speciális egyedi gyógyászati tűk**

Vállalkozásunk sikerét **vevőink kívánságainak tudatos kielégítése és a saját magas minőségi igényeinknek betartása** alapozza meg.

Az általunk gyártott tűk **kiváló minőségű nemes saválló** acélból készülnek. A gyártás során és természetesen termékeinkkel is tekintettel vagyunk a környezetvédelem előírásaira, nagy súlyt helyezünk azok betartására.

A Medicor Meditű Kft termékeit **több mint 40 országba** exportálják a világ valamennyi kontinensén.

Mi a minőséget az ISO 9001:2000 szabvány szerint működtetett menedzsment rendszerrel biztosítjuk, termékeinket CE jellel hozzuk forgalomba.

Sebészeti varrótűk átmérő és hossz méretei / mm /

Típus		Átmérő	Hossz
Type		Diameter	Length
A	000	1,80	100
B	00	1,60	92
G	0	1,60	85
AR	1	1,40	80
BR	2	1,40	75
GR	3	1,30	70
BT	4	1,30	65
GT	5	1,20	60
	6	1,20	55
	7	1,10	50
	8	1,00	45
	9	1,00	40
	10	0,90	36
	11	0,80	32
	12	0,80	28
	13	0,70	25
	14	0,70	22
	15	0,60	20
	16	0,60	18
GA	000	2,00	90
GAR	00	1,80	80
GAT	0	1,80	70
	1	1,60	60
	2	1,60	55
	3	1,50	50
	4	1,40	45
	5	1,30	40
	6	1,20	35
	7	1,10	30
	8	1,00	25
	9	0,90	22
	10	0,80	19
	11	0,80	16
E	000	1,30	70
ET	00	1,20	60
	0	1,20	55
	1	1,00	47
	2	1,00	40
	3	0,80	32
	4	0,80	28
	5	0,70	22
	6	0,60	18
	7	0,50	15
	8	0,50	12
OB	0	0,60	36
OG	1	0,60	30
OA	2	0,50	25
	3	0,50	21
	4	0,50	18
	5	0,50	15
	6	0,50	12
H	00	1,40	75
HR	0	1,20	60
	1	1,10	52
	2	1,00	45
	3	0,90	38
	4	0,80	30
	5	0,70	22

Típus		Átmérő	Hossz
Type		Diameter	Length
PB	00	0,80	75
PC	0	0,80	65
PD	1	0,70	55
PH	2	0,70	45
PA	3	0,60	36
	4	0,60	30
	5	0,60	25
	6	0,60	22
	7	0,50	20
	8	0,50	18
	9	0,50	15
	10	0,50	12
AV	1	2,00	100
	2	2,00	90
	3	1,80	80
	4	1,80	70
	5	1,60	60
	6	1,60	55
	7	1,50	50
	8	1,40	45
	9	1,30	40
	10	1,20	35
	11	1,10	30
	12	1,00	25
	13	0,90	22
BV	1	2,00	100
	2	2,00	90
	3	1,80	80
	4	1,80	70
	5	1,60	60
	6	1,60	55
	7	1,50	50
	8	1,40	45
	9	1,30	40
	10	1,20	35
	11	1,10	30
	12	1,00	25
	13	0,90	22
BE	1	1,40	80
GE	2	1,40	75
BER	3	1,30	70
GER	4	1,30	65
	5	1,20	60
	6	1,20	55
	7	1,10	52
	8	1,10	50
	9	1,00	47
	10	1,00	45
	11	1,00	40
	12	0,90	38
	13	0,90	36
	14	0,80	34
	15	0,80	32
	16	0,80	30
	17	0,80	28
	18	0,70	25
	19	0,70	23
	20	0,70	22
	21	0,60	20
	22	0,60	18

Típus		Átmérő	Hossz
Type		Diameter	Length
Keith	0	1,00	80
"Keith"R"	1	0,90	75
	2	0,90	70
	3	0,90	65
	4	0,80	60
	5	0,80	55
	6	0,80	50
	7	0,70	45
König	1	1,20	55
	2	1,10	50
	3	1,00	45
	4	1,00	40
	5	0,90	36
	6	0,80	34
	7	0,80	32
	8	0,80	30
	9	0,80	26
	10	0,70	23
	11	0,60	20
	12	0,60	18
Neumann	1	0,70	23
	2	0,60	18
Kalt	00	0,35	30
	0	0,35	25
	1	0,35	22
	2	0,35	18
	3	0,35	16
	4	0,35	12
Mayo	1	1,50	50
Mayo T	2	1,40	45
	3	1,40	42
	4	1,30	40
PM/S	1	2,00	145
PM/A	2	2,00	130
	3	2,00	115
	4	2,00	100
	5	1,80	85
	6	1,80	75
Payr U	00	0,35	30
	0	0,35	25
	1	0,35	22
	2	0,35	18
	3	0,35	16
	4	0,35	12
Payr ger.	1	0,35	30
	2	0,35	25
	3	0,35	22
	4	0,35	20
	5	0,35	16
	6	0,35	12
Ferguson	1	1,40	74
	2	1,30	63
	3	1,10	50
	4	1,00	40
	5	0,80	34
	6	0,70	23
Hernia	1	1,40	45
	2	1,30	40
	3	1,20	35
	4	1,10	30

A rajzok a tűk eredeti hosszát és alakját mutatják. Hosszméret és átmérő méret a 2. oldalon található.

Fok



hagyományos fok



rugós fok

páratlan számok

páros számok

Hajlítás



egyenes



fél hajlított



$\frac{3}{8}$ -os kör



$\frac{1}{2}$ -es kör



$\frac{5}{8}$ -os kör



horog alakú



S formájú

Hegy



külső vágóél



kerek



trokár



belső vágóél

Típusszám

Rendelési példa

B 502	11	-
tű típus	méret	nem steril

Csomagolás

1 tucat tű polietilén zacskóban (nem steril)
kérésre egyedi csomagolás

Különleges kivétel

Szívesen gyártunk az Önök méreteinek megfelelő terméket is.
Küldjék el nekünk kívánságaikat.

G / GR / GT ½ - Kör

Típuszám:	Fok	Alak
G 503		▼
G 504		▼
GR 513		●
GR 514		●
GT 515		▲
GT 516		▲

G / GR / GT

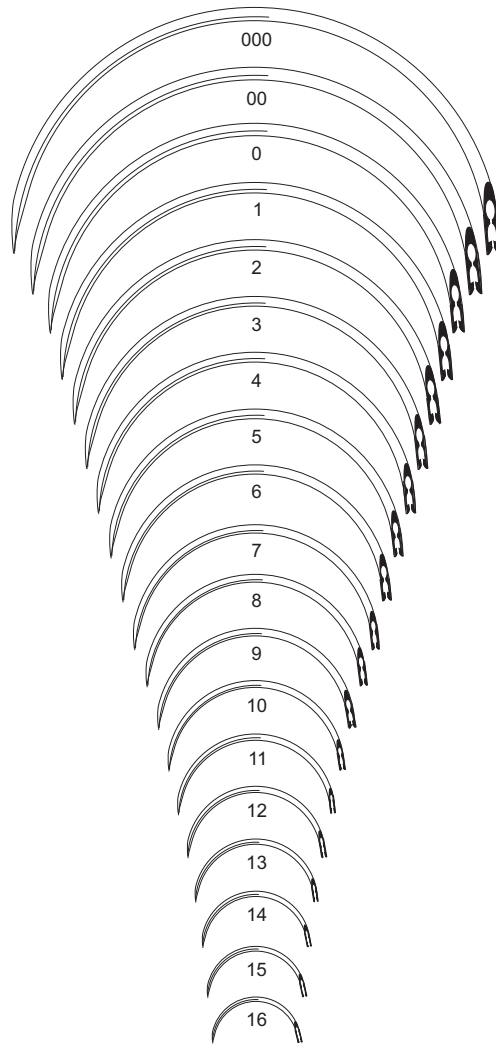

E / ET ½-Kör

Típuszám:	Fok	Alak
E 529		●
E 530		●
ET 527		▲
ET 528		▲

E / ET

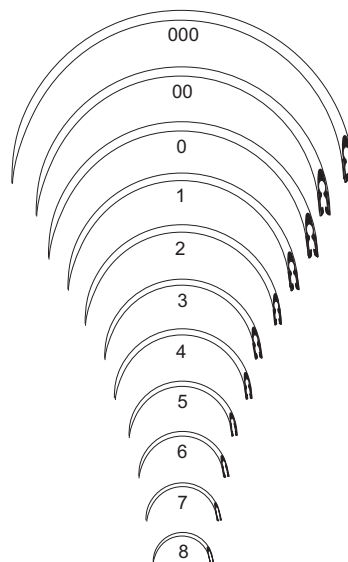

GA / GAR / GAT ½-Kör

Típuszám:	Fok	Alak
GA 507		▼
GA 508		▼
GAR 497		●
GAR 498		●
GAT 499		▲
GAT 500		▲

GA / GAR / GAT

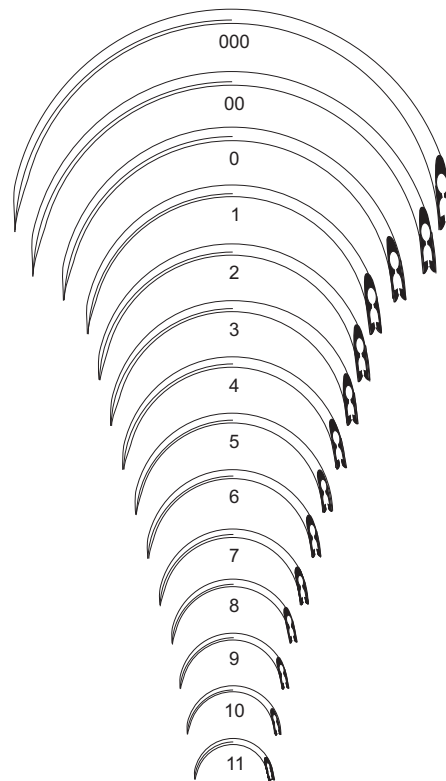

B / BR / BT ⅜-Kör

Típuszám:	Fok	Alak
B 501		▼
B 502		▼
BR 509		●
BR 510		●
BT 511		▲
BT 512		▲

B / BR / BT

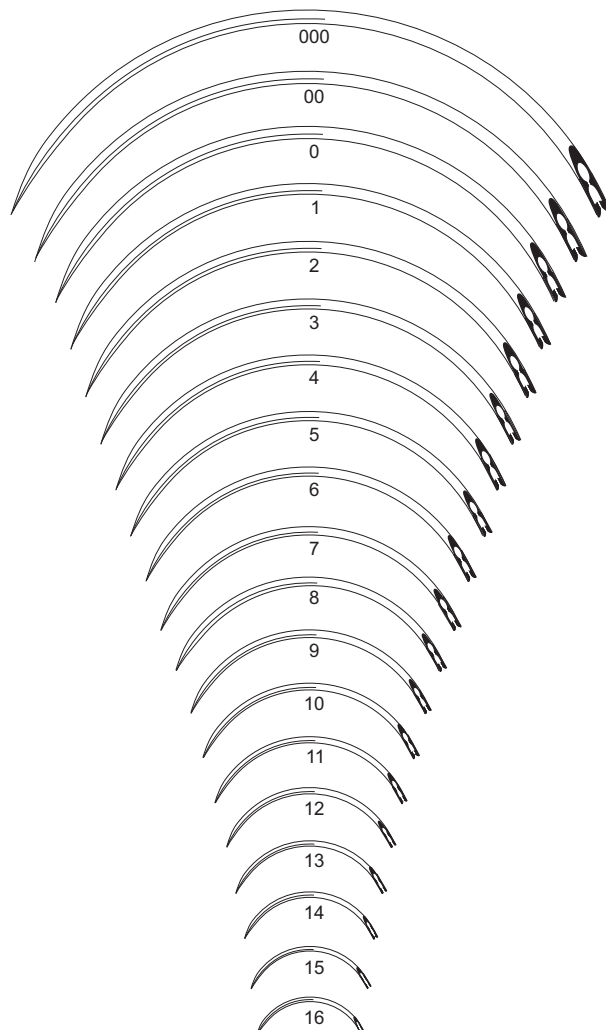

Hernia ½-Kör

Típuszám: Fok Alak

Hernia 571		▼
Hernia 572		▼

Hernia

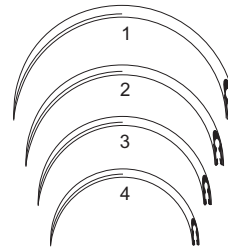

Keith / Keith R egyenes

Típuszám: Fok Alak

Keith 517		▲
Keith 518		▲
KeithR 417		●
KeithR 418		●

Keith / Keith R

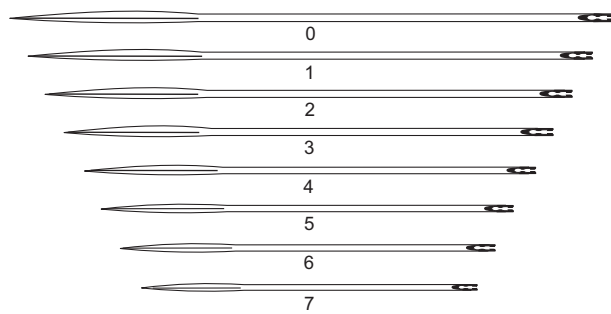

H / HR 5/8-Kör

Típuszám: Fok Alak

H 521		▼
H 522		▼
HR 421		●
HR 422		●

H / HR

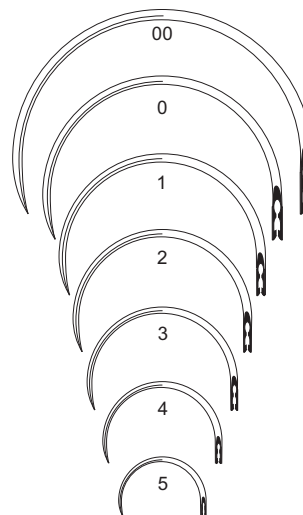

A / AR félhajlított

Típuszám:	Fok	Alak
A 505		▼
A 506		▼
AR 495		●
AR 496		●

A / AR

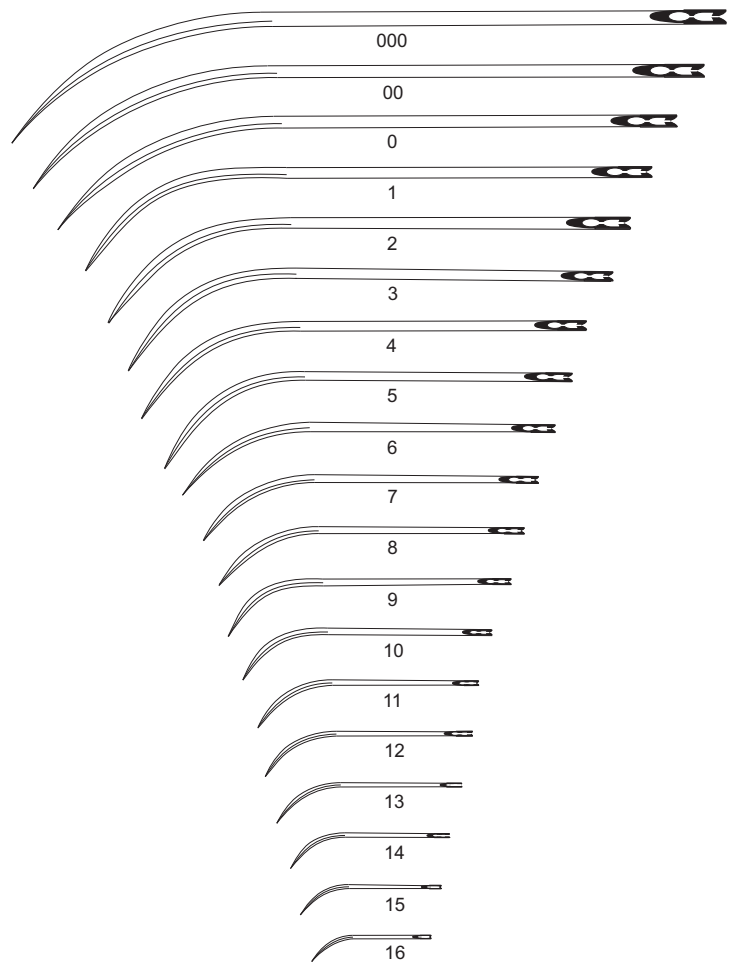

König horogformájú

Típuszám:	Fok	Alak
König 525		▼
König 526		▼

König

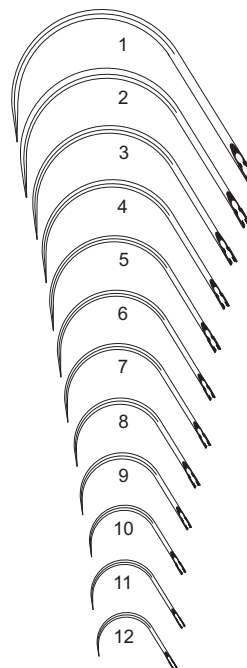

BE / BER ⅜ -Kör

Típuszám:	Fok	Alak
BE 559		▼
BE 560		▼
BER 561		●
BER 562		●

BE / BER

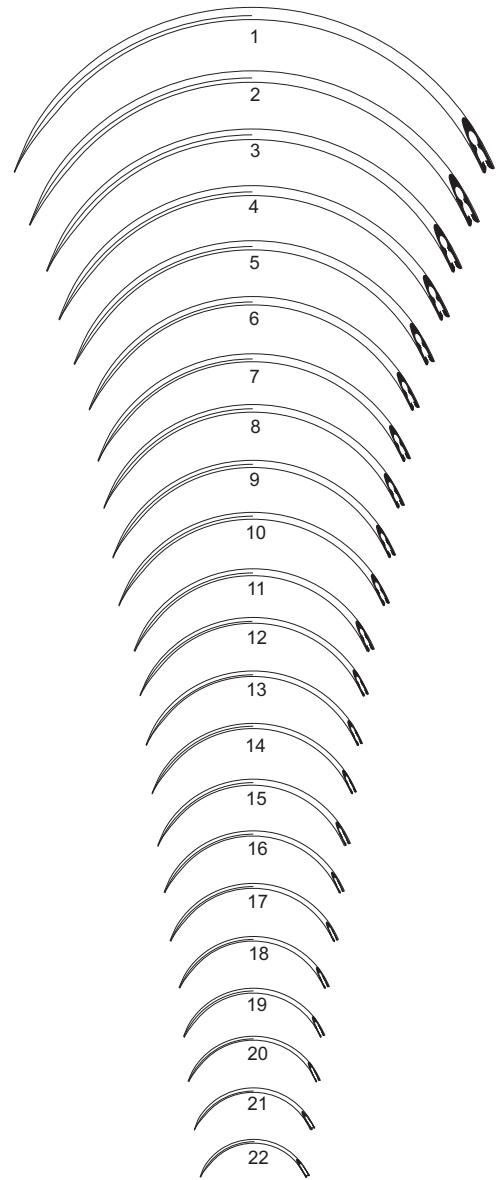

Ferguson ½-Kör

Típuszám:	Fok	Alak
Ferguson 545		●
Ferguson 546		●

Ferguson

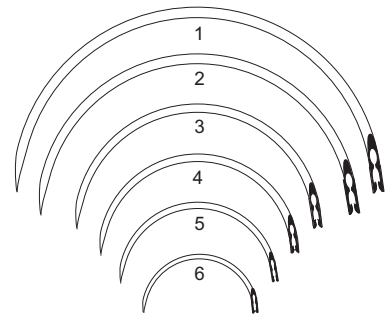

GE / GER ½-Kör

Típuszám: Fok Alak



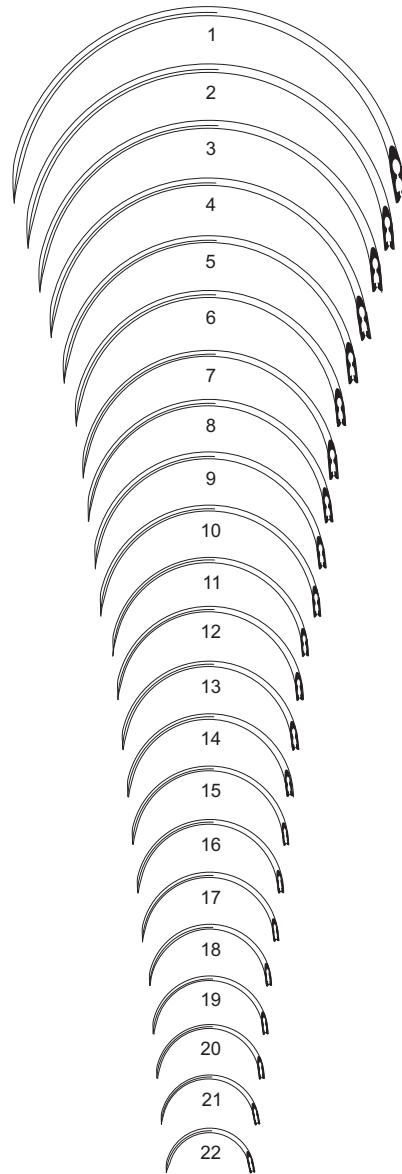

GE 547		▼
GE 548		▼
GER 565		●
GER 566		●

GE / GER



Mayo / Mayo T ½-Kör

Típuszám: Fok Alak

Mayo 541		●
Mayo 542		●
MayoT 441		▲
MayoT 442		▲

Mayo / Mayo T

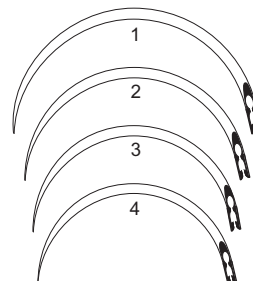

bélvarró tűk

PD

$\frac{3}{8}$ -Kör

Típuszám: Fok Alak

PD 533



PD 534



PD

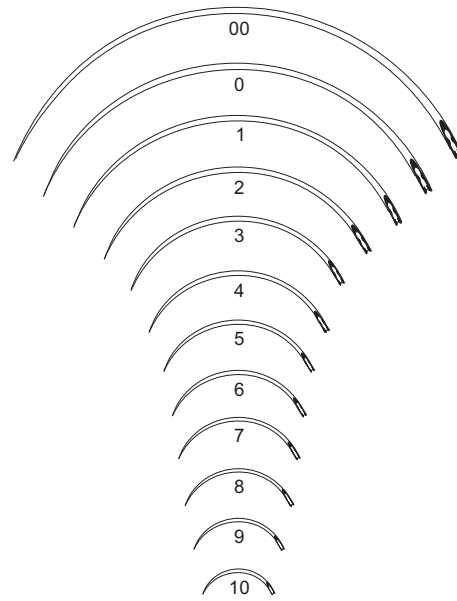

PB

$\frac{1}{2}$ -Kör

Típuszám: Fok Alak

PB 537



PB 538



PB

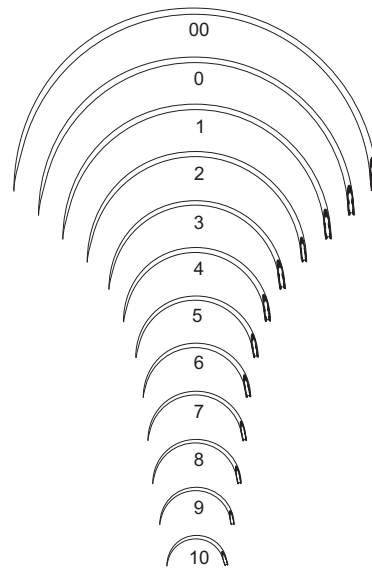

PC

egyenes

Típuszám: Fok Alak

PC 535



PC 536



PC

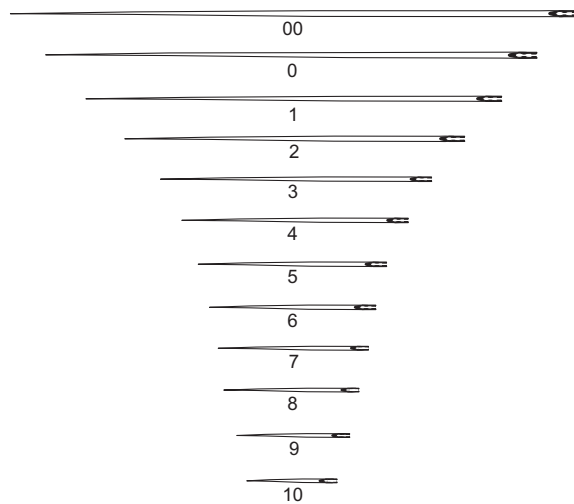

PA

félhajlított

Típusszám: Fok

Alak

PA 531



PA 532



PA

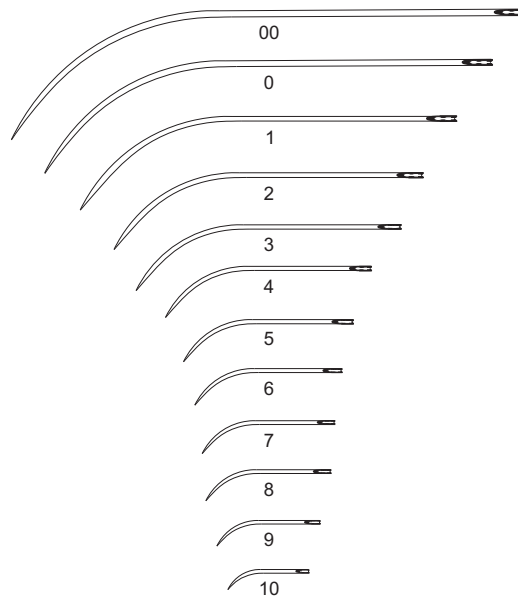

PH

5/8-Kör

Típusszám: Fok

Alak

PH 543



PH 544



PH

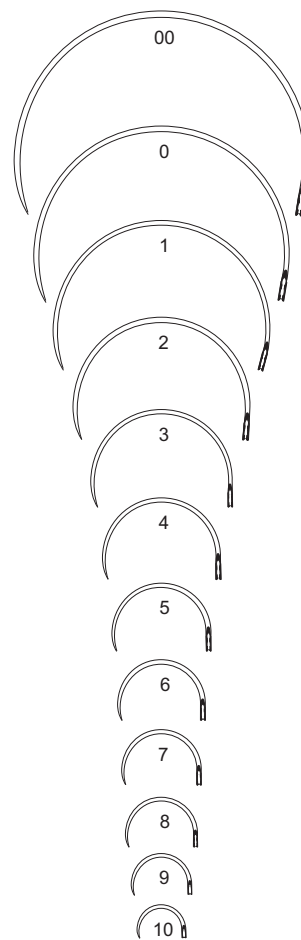

OA félhajlított

Típuszám: Fok Alak

OA 549  ▼

OA 550  ▼

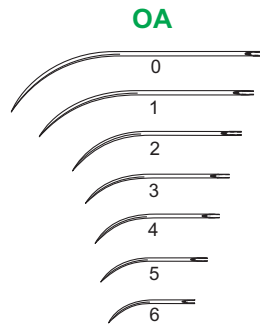

OB $\frac{3}{8}$ -Kör

Típuszám: Fok Alak

OB 551  ▼

OB 552  ▼

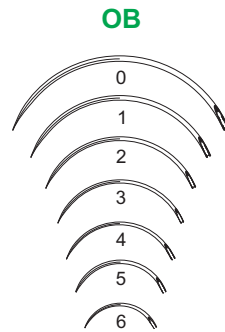

OG $\frac{1}{2}$ -Kör

Típuszám: Fok Alak

OG 553  ▼

OG 554  ▼

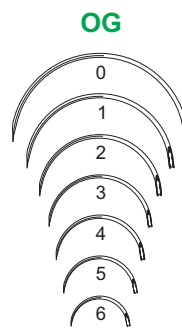

Kalt $\frac{3}{8}$ -Kör

Típuszám: Fok Alak

Kalt 557  ●

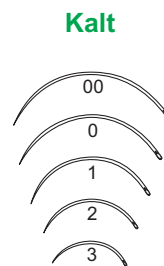

Neumann egyenes

Típuszám: Fok Alak

Neumann 573  ●

Neumann 574  ●

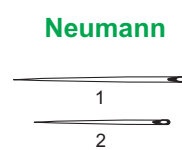

Payr C

egyenes

Típuszám: Fok Alak

PayrC 555  ●

Payr C

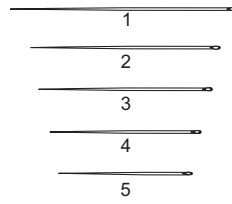

Payr G

½-Kör

Típuszám: Fok Alak

PayrG 655  ●

Payr G

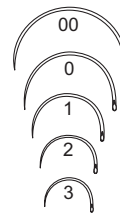

hullavarró tűk

PM/A félhajlított

Típuszám: Fok Alak

PM/A 623  

PM/A

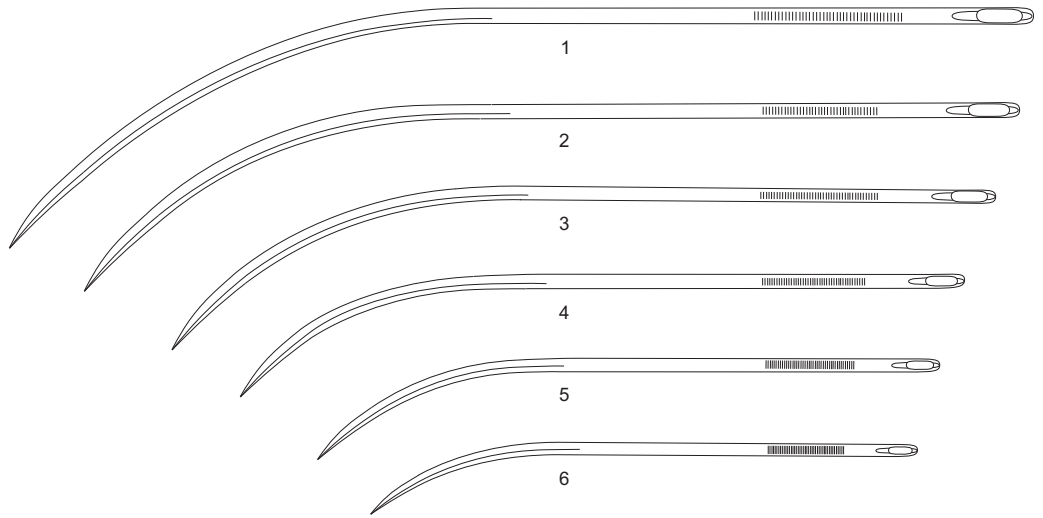

PM/S s-formájú

Típuszám: Fok Alak

PM/S 627  

PM/S

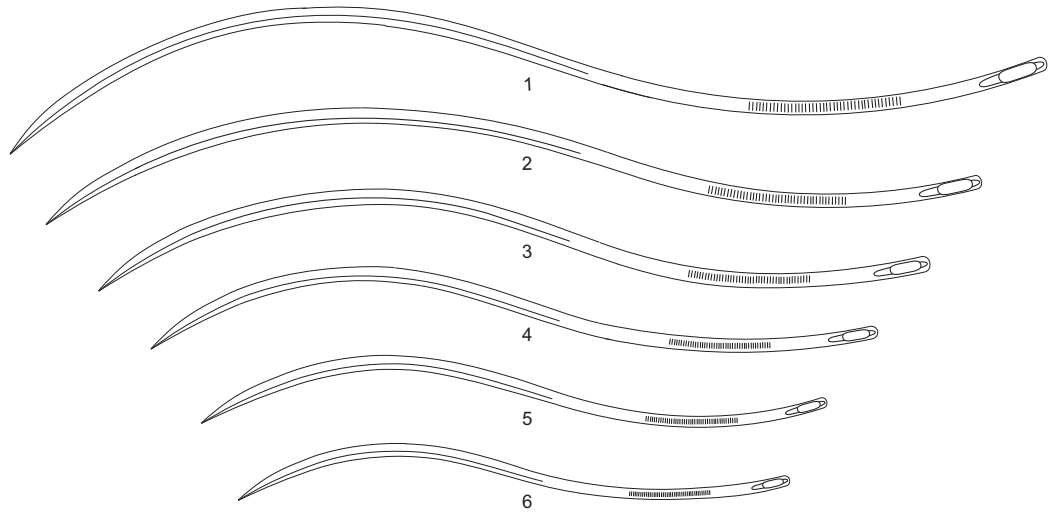

BV

$\frac{3}{8}$ -Kör

Típuszám:

Fok

Alak

BV 580



BV

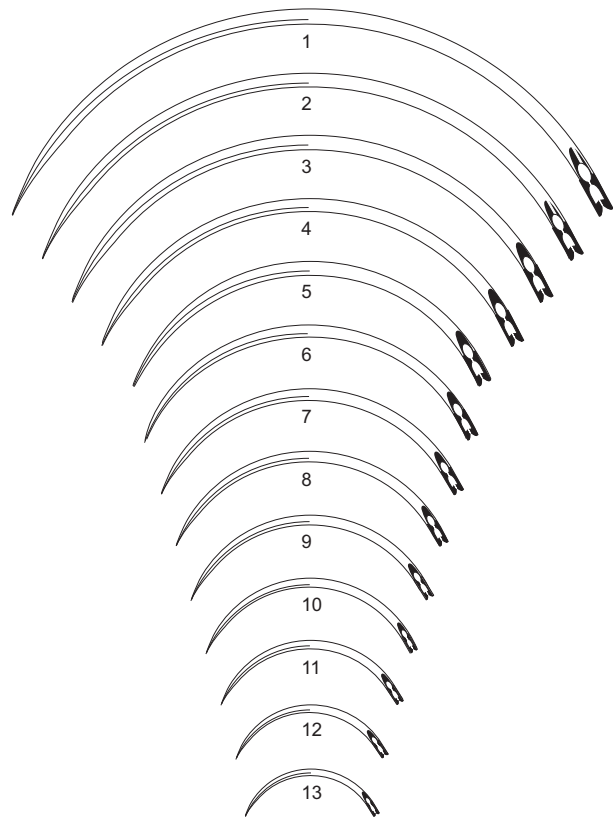

AV

félhajlított

Típuszám:

Fok

Alak

AV 590



AV

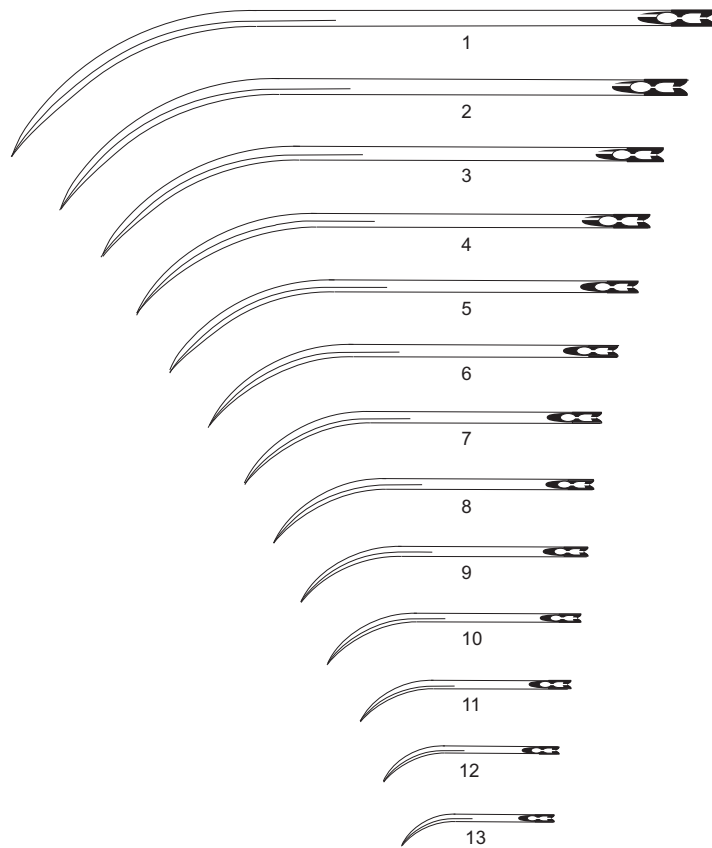

Általános eladási és szállítási feltételek

Szállításaink az alábbi általános feltételekkel bonyolódnak. Ezekről eltérő feltételekkel is vállalunk szállítást, külön megegyezés alapján, amely azonban csak arra az egyedi üzletre, illetve partnerre vonatkozik. Hatálya a szerződés megszűnésével érvényét veszíti.

Árak és ajánlatok: Kiadott áraink és ajánlataink egyben nem jelentenek szerződéses kötelezettséget, mindaddig, amíg szállítási szerződés nem jön létre. Nemzeti fizetőeszköztől eltérő pénznemben adott ajánlatoknál minden esetben az ajánlati ár a kiadásának időpontjában érvényes árfolyamon kerül átszámításra.

Rendelés: A típusszám, a fokkalakítás jele és a db-szám megadásával történik.

Egyedi kivitelezés: Egészen kis db-számokból is vállalunk. Az ajánlatadáshoz szükséges egy mintadarab, vagy rajz, illetve skicc. Az utóbbi kettőnél a legyártott mintát a megrendelőnek kontrollálnia kell. A gyártás gyártmányának esetleges védeltségi kérdésével foglalkozni nem tudunk, ezért minden ezzel kapcsolatos felelősséget elhárítunk.

Katalógusmodellek: Modellváltoztatással kapcsolatban minden jogot fenntartunk.

Szállítási határidő: Igyekszünk megrendelőink ilyen irányú igényeit maradéktalanul teljesíteni. Rész-szállításokat is vállalunk, megállapodás szerint. Partnerünk nem üzletszerű viselkedése esetén jogosultak vagyunk a szállítást visszatartani, vagy a szerződéstől kártérítés nélkül visszalépni.

Szállítás-teljesítés: Szállításainkat a mi költségünkre bonyolítjuk, normál és értékcsomagban, az alkalom megkívánta legkedvezőbb csomagolási és feladási módban.

Reklamáció: Reklamációt csak írásban, legkésőbb 2 héttel az áru átvételét követően fogadunk el.

Fizetés: Megegyezett formában és határidővel, a számlán feltüntetett értékben történhet. Késedelem esetén a mindenkori előírás szerinti késedelmi kamatot számítjuk fel a vevő részére. Fizetés visszatartása vagy bármilyen ellenszolgáltatás beszámítása nem lehetséges.

Tulajdon: A szállított áru – tovább feldolgozás és elidegenítés esetében is – a teljes összeg kifizetéséig a tulajdonunkban marad és nem zálogosítható el.

Export: Termékeink exportjához a mi kifejezett hozzájárulásunk szükséges.

Teljesítés helye: Szállítás tekintetében a megrendelő címe, fizetés tekintetében a szállító telephelye, illetve bankszámlája.